

BenQ

移动电子书 K61

中国移动通信 用户手册

版权和商标

明基 2010 年版权所有，并保留所有权利。未经本公司书面许可，本手册的任何部分均不得以任何形式或方式（电子、机械、磁性、光学、化学、手写或其他方式）予以复制、传输、转译、存储于检索系统或翻译成任何文字或电脑语言。

要获得最新的用户手册，请访问

<http://www.benq.com.cn/>。

本手册中提及的所有其它标志、产品或公司名称可能是其各自相应公司的注册商标或版权，在此仅作参考用途。

免责声明

对于本文之任何明示或默示内容，明基不做任何保证，亦拒绝对任何特殊目的之商用性或适用性目的予以保证。此外，明基保留修改或变更本文之权利，并且修改或变更内容将不另行通知。

因安装了非原厂软件、部件和 / 或非原装附件而导致的问题（例如数据丢失和系统故障），所有责任由用户自行承担。

目录

简介	10
快速入门	11
插入 SIM 卡.....	11
为设备充电	15
设备开机	17
熟悉设备	18
正面	18
背面	22
使用触摸屏	23
点击	24
滑动	25
移动	27
屏幕方向	28
使用软键盘	29
使用注释工具	30
文本	30
书法模式	31
首页	32
状态栏.....	33
书籍列表	33
功能列表	33
主要功能	34

无线书城	36
我的书架	37
最近阅读	37
我的下载	37
我的书签	38
我的收藏	38
我的订购	38
我的包月	39
个人空间	40
个人信息	40
绑定手机号	40
解除绑定的手机号	41
用户信息	42
好友管理	42
消费记录	42
包月退订	42
连载预订	43
消息中心	43
本地书库	44
我的书籍	45
翻页	46
列表模式	46
阅读状态	46
对书籍列表进行排列	47

书籍搜索	48
阅读书籍	49
屏幕缩放 / 调整字号	50
使用选项菜单	51
显示目录	54
旋转屏幕方向	55
全屏阅读	56
即时翻译	56
加入收藏	57
书签	58
加入书签	58
移除书签	58
加入注释	59
便签	60
标记	61
涂鸦	62
显示 / 隐藏便签或涂鸦	63
删除或编辑注释	64
便签	64
标记	64
涂鸦	65
注释模式	66
朗读模式	67
查找书籍内容	68
删除书籍	68
显示本书信息	70

文件管理	71
访问文件	72
重命名文件	72
删除文件	75
我的注释	76
我的记事	77
我的音乐	79
播放音频文件	80
我的图片	82
配置幻灯片设置	83
播放幻灯片	84
缩放图片	86
旋转图片	86
开启漫画模式	87
待机画面设置	87
系统设置	88
网络设定	89
日期时间	89
待机画面设置	91
待机画面时间设置	91
选择待机画面.....	92
与电脑连接	92
高级设置	93

软件升级	93
恢复初始设定	94
设备信息	94
键盘设置	94
翻页模式设置	95
首页设置	95
协议声明	96
版权声明	96
用户手册.....	97
常见问题和故障排除.....	98
电池和电源	98
系统	100
显示屏.....	102
带孔.....	103
有关清洁和电池维护	105
电池维护	105
清洁移动电子书	106
服务和支持	107
BenQ 移动电子书全球在线服务	107
规格.....	109
附录.....	112
一般安全信息	112
有关电池的安全信息.....	114

有关电源的安全信息.....	114
有关无线网络的安全信息	115
安全预防措施	116
电子信息产品有毒有害物质或元素名称及含量标示	117
免责声明.....	120

简介

感谢您选用 移动电子书。开始使用本产品前，请先仔细阅读本手册。

移动电子书配有一个触控式电泳显示 (EPD) 面板。方便用户可随时随地使用本设备进行阅读。通过内置扬声器或耳机，可以听音乐或有声读物。您还可以浏览图片。此外，通过将设备连接到无线网络，您可下载更多电子书以扩充您的书籍列表。

快速入门

插入 SIM 卡

您可从网上书城获得更多电子书。下载电子书需要有互联网连接。请向移动网络运营商（或移动服务提供商）购买 SIM 卡，将 SIM 卡插入设备后，即可用其连接到网上书城。

 有关设置详情，请联系您的互联网服务提供商 (ISP)。您的 ISP 通常亦为您的 SIM 卡提供商。

 不支持 SIM 卡热插拔。

1. 将手指固定于装置底部的后盖，向底部滑动并施力拆开。后盖。

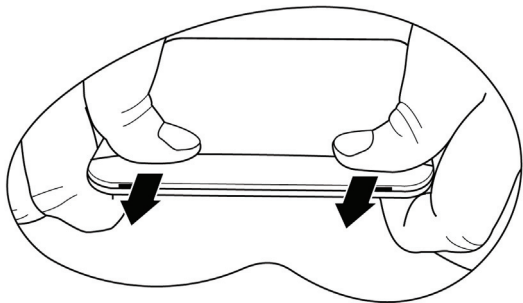

2. 将 SIM 卡插入 SIM 卡槽，金属触点朝下，切角位于右下方。

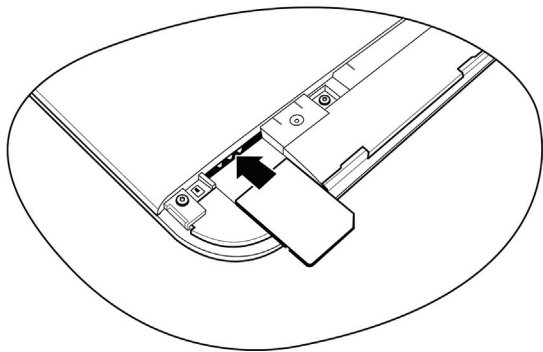

3. 装回后盖。

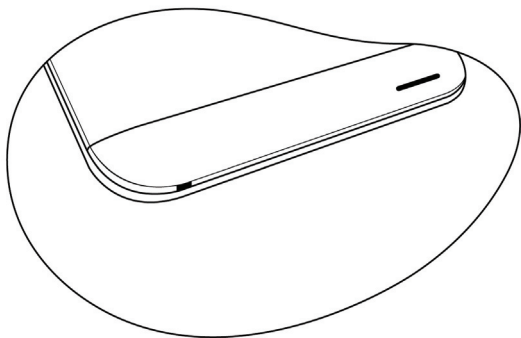

- 根据您向运营商订购网络服务时选择的资费类型，需要数据传输的互联网服务可能会产生费用。
- 要激活需要网络连接的程序，您还必须处在您的设备 /SIM 卡所支持类型的网络范围内。
- 如果 SIM 卡受个人识别码 (PIN) 保护，连接到网络前，请停用 PIN 码控制。

为设备充电



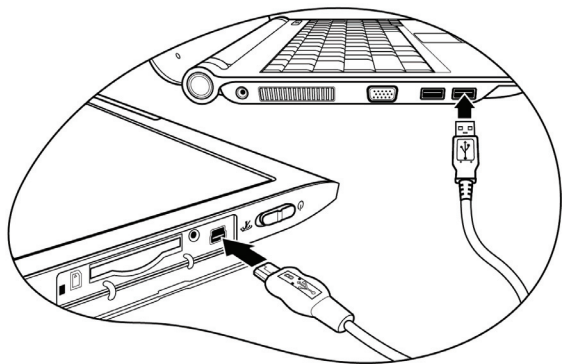

首次使用设备前，请先将电池充电 8 小时。您可使用配套的充电器充电。将充电器的 USB 端口插入设备的 USB 端口，另一端插入墙上插座。

或将配套的 USB 线插入设备和电脑的 USB 端口，如图所示。



1. 将 USB 线插入设备的 USB 端口。
2. 将线缆的另一端插入电脑的 USB 端口。
3. 电池充满后，请将 USB 线从设备和电脑上拔下。

 屏幕右上角会显示电池电量状态。

	电池正在充电。
	电池已充满。
	随着设备不断消耗电池电量，格数会减少。
	电池电量不足。请立即为设备充电。

设备开机

滑动电源开关到  并按住 3 - 5 秒可启动设备。

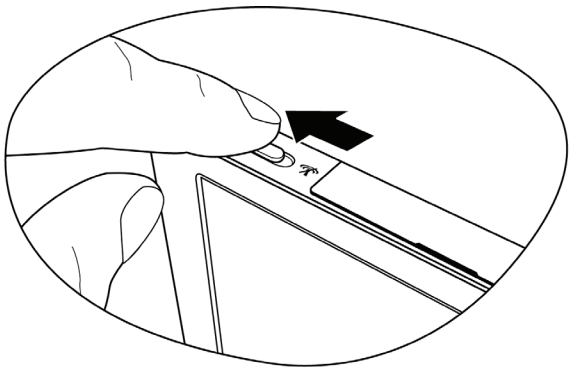
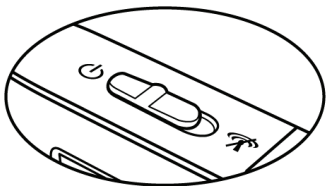

熟悉设备

正面

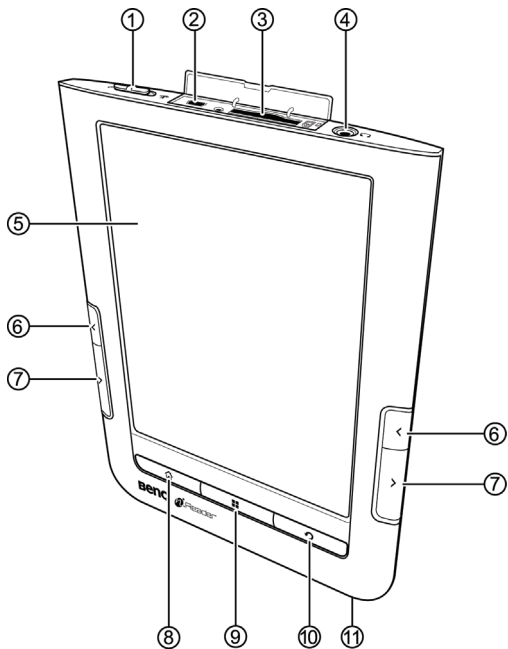

说 明

1. 电源开关

- 将开关滑动到  并按住 3 - 5 秒可启动设备。
- 在设备启动时，滑动开关可关闭设备或进入 [休眠] 模式。

点击  可关闭设备。

点击  可进入 [休眠] 模式。

点击  可取消操作。

- 要关闭 3G，将开关滑动到 。



关机提示

关机或休眠？

关机

休眠

取消

2. Mini USB 端口

将 USB 线插入，可对设备电池进行充电或将设备连接到电脑。

说 明

3. SD 卡槽

- 插入 SD 卡，可查看卡上存储的书籍 / 图片 / 音频文件。设备将自动加载内容并刷新屏幕。
- 要取出存储卡，请按下将其弹出。

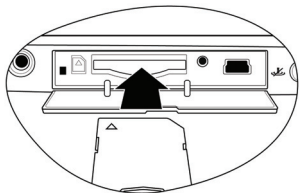

4. 耳机插孔

将耳机插入设备的耳机插孔，可收听音频文件。

5. 触摸屏

点击屏幕或在屏幕上滑动手指，可选择项目或执行操作。详细信息请参见第 23 页的「使用触摸屏」。

6. 上一页

按此按钮可返回上一页。

说 明

7. 下一页

按此按钮可翻至下一页。

8. 首页

按此按钮可进入首页。

9. 选项

阅读书籍时按此按钮可显示功能列表。使用这些功能可优化您的阅读体验。详细信息请参见第 51 页的「使用选项菜单」。

10. 返回

按此按钮可返回前一状态。

11. 带孔

通过孔眼可连接附件。详细信息请参见第 103 页的「带孔」。

背面

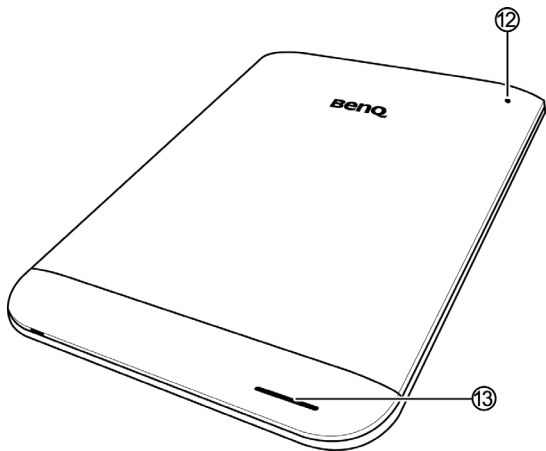

说 明

12. 重置

用尖锐的物体，如别针，插入设备背面的孔中。当设备对任何操作无响应时，用别针按压此按钮可重新设置。

13. 扬声器

使用触摸屏

使用屏显（OSD）图标或菜单操作设备。大多数功能可通过触摸屏使用，但有些基本功能列于控制按钮中。

点击

要选择项目或执行操作，请用手指触摸屏幕表面。



滑动

要翻动书页或浏览图片，请在屏幕上滑动手指。

- 要移至下一页，请在屏幕上从左向右滑动手指。

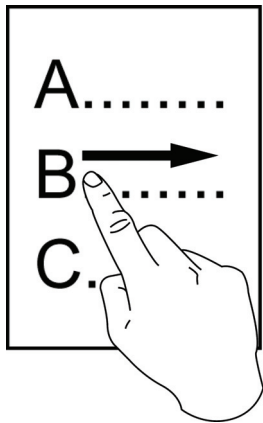

- 要移至上一页，请在屏幕上从右向左滑动手指。

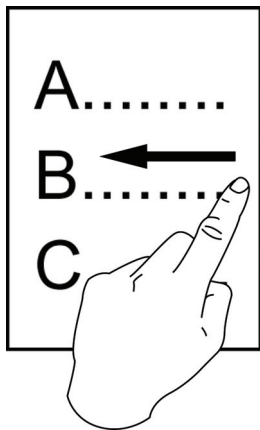

 您可根据自己的喜好调整滑动方向。详细信息请参见第 95 页的「翻页模式设置」。

移动

放大 DOC 或 PDF 格式的某页面或图片后，要重点查看某个部分，点击屏幕上的箭头可任意进行移动。

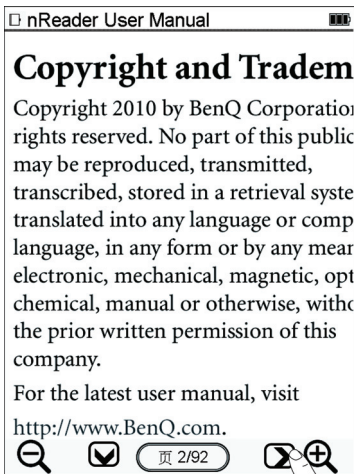

屏幕方向

为获得最佳阅读体验，可将屏幕方向调整为纵向或横向视图。按  可打开 [选项] 菜单，[阅读模式] 并选择 [旋转屏幕方向]。

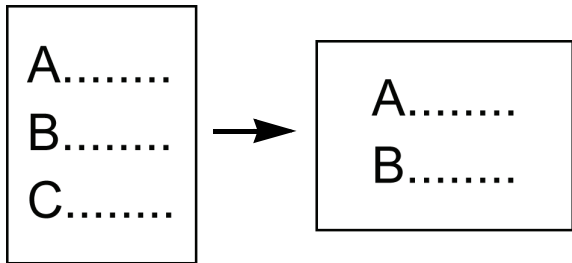

使用软键盘

使用软键盘输入文字和数字。

- 点击  可切换大小写。
- 点击  可使用数字键。
- 点击  可切换到字符键。
- 点击  可删除字符。
- 点击  可更改输入法。

设置输入法的详细信息请参见第 94 页的「键盘设置」。



使用注释工具

有多种方法可添加注释。

文本

使用软键盘输入文字。



书法模式

- 使用 [书法模式] 可输入文字或图画。



- 要删除指定的内容，可选择要删除的部分并点击 [删除字迹]。

首页

您将在启动设备后看到首页。

首页有三个主要部分：状态栏、书籍列表和功能列表。

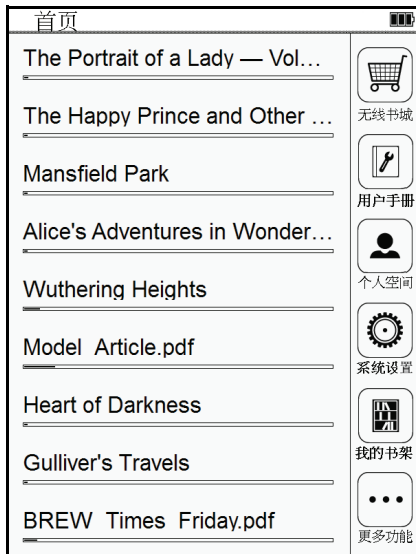

状态栏

状态栏显示诸如当前日期、电源电量指示灯和无线连接信号强度等信息。

书籍列表

书籍列表显示您最近阅读和购买的书籍。

功能列表

功能列表显示部分的主要功能。

点击  可看到完整的功能列表。

主要功能

下表列出了各功能的简介：

图标	说 明
	无线书城 访问网上书城，购买和下载电子书至设备。
	我的书架 您可以浏览从书城购买和下载的书籍，和最近阅读与收藏的书籍。
	个人空间 管理个人帐户和订阅信息等。
	本地书库 浏览设备中预先存储的书籍。
	我的书籍 阅读兼容格式的电子书。

图标	说 明
	<p>文件管理 浏览和访问文件。</p>
	<p>我的注释 查看注释。</p>
	<p>我的记事 编写记录。</p>
	<p>我的音乐 播放音乐、音频文件或有声读物。</p>
	<p>我的图片 以单张视图或幻灯片方式查看图片。</p>
	<p>系统设置 设置设备相应信息。</p>
	<p>用户手册 阅读设备的用户手册。</p>



无线书城

点击  进入书城。您可从网上书城获得更多电子书。

 下载电子书需要有互联网连接。有关设置无线网络的详细信息，请参见第 89 页的「网络设定」。



我的书架

点击  进入我的书架。您可以浏览从书城购买和下载的书籍，和最近阅读与收藏的书籍。

最近阅读

显示最近阅读过的图书。阅读记录中包含：书名，作者名，最后阅读图书章节名。当最近阅读中保存图书数目达到上限后，系统自动覆盖最早阅读的图书记录。

我的下载

显示已添加到下载列表中的图书，包括：下载完成、正在下载和暂停下载的图书。

我的书签

我的书签以列表方式展现您所添加的所有书签。在线阅读图书书签信息自动同步到服务器。

 书签记录仅可 [在线阅读]、[本地书库]、[我的下载] 的图书中添加。

我的收藏

以列表形式显示您在线阅读时收藏的所有图书。

我的订购

以列表形式显示您预订的所有图书的更新信息。按照您订购时间倒序排列。在记录中显示最新更新章节。

我的包月

以列表形式显示您已经购买的图书包月专区，点击后直接转入到专区界面。

个人空间

点击  进入个人空间。您可以管理个人帐户数据、消费记录或订阅信息等。个人空间与相关服务器平台保持同步更新。

个人信息

个人信息中包括：手机绑定及用户信息。

绑定手机号

1. 进入导航界面，输入要绑定的手机号码。
2. 点击 [获取验证码]。
3. 系统会向该手机号码发送一个验证码，然后弹出输入验证码的提示框。

输入该手机号码中验证码，点击 [下一步]。

4. 如无异常则会提示 [绑定成功]。如果该手机号码已经同别的专用卡进行了绑定，则提示 [该号码已经被绑定]。

手机号码仅支持中国移动的手机号。在没有绑定的情况下登录无线书城，系统也会提示用户绑定。

解除绑定的手机号

1. 当有手机号码被绑定后，个人空间的个人信息将会显示 [解除绑定] 按钮，点击该按钮。
2. 按相关提示点击 [确定] 即可解除该手机号同专用卡的绑定。

用户信息

包含用户在无线书城中的相关信息：昵称，年龄，性别，所在城市，个性签名。可以修改这些信息并在线更新。

好友管理

可添加和删除好友。

 只能添加中国移动的用户为好友。

消费记录

可以显示以往的消费记录。

包月退订

显示您当前在无线书城中的包月消费情况。在这里可以退订已经包月订购的消费。

连载预订

显示您当前在无线书城，对连载图书的预订情况。在这里可以取消对连载图书的预订。

消息中心

保存系统收到的相关消息。在这里可以查看、删除相关的消息。



本地书库

点击  并点击列表下面的连接进入书城，可进入本地书库，浏览设备出厂时的预装图书。在本地书库中可以进行本地图书的阅读。



我的书籍

点击  可打开我的书籍。存储在设备和 SD 卡上的书籍均以列表显示。

以书名排列 ☰

Alice's Adventures in Won...
2009.12... Lewis Carroll

Dorothy and the Wizard in Oz...
2009.12... 法蘭克·鮑姆

Model_Article.pdf
2009.12...

The Adventure of the Bruc...
2009.12... 柯南·道爾

The Adventure of the Cardbo...
2009.12... 柯南·道爾



The Adventure of the Devil's F
2009.12... 柯南·道爾

The Adventure of the Dying Det
2009.12... 柯南·道爾



页 1/3

翻页

列表模式

- 按  /  可翻页。
- 点击屏幕底部的页面图标并指定要阅读显示的页码。

阅读状态

- 按  /  可翻页。
- 要翻动书页或浏览图片，请在屏幕上滑动手指。请参见第 25 页的「滑动」。
- 点击屏幕底部的页面图标并指定要阅读显示的页码。

对书籍列表进行排列

1. 按  可打开 [选项] 菜单。
2. 选择书籍列表的排列选项。
3. 书籍列表将根据您的排列方式进行刷新。

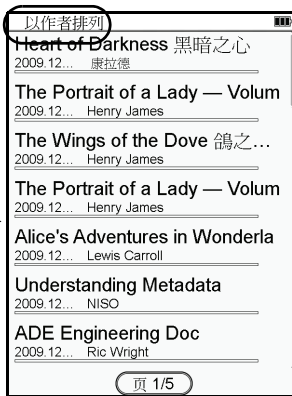

书籍搜索

1. 按  可打开 [选项] 菜单。
2. 点击 [书籍搜索]。
3. 输入作者姓名或书名可找到书籍。



阅读书籍

1. 从列表选择一个标题开始阅读。
2. 按  可返回书籍列表。设备将记住您最后阅读的页面，并在书籍列表中显示阅读状态栏。

 首次启动设备进入书籍列表时，书签和注释尚未添加到任何书籍中。

屏幕缩放 / 调整字号

- 当您阅读 DOC 或 PDF 格式的书籍时，点击 ⊕/⊖ 可缩放当前页面或调整显示的字号。
- 点击 ▲/▼/◀/▶ 可重点查看特定区域。

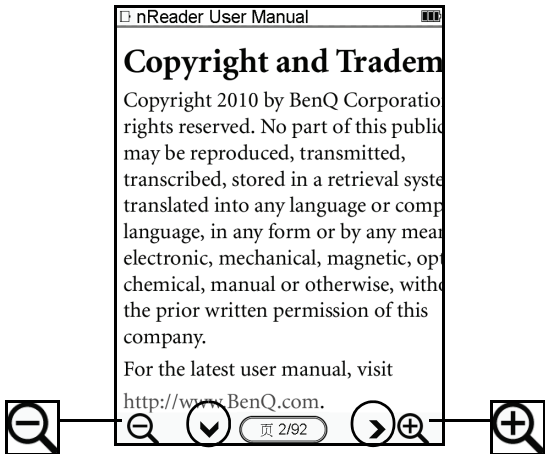

使用选项菜单

按  可打开 [选项] 菜单。

 根据功能与设置不同，可能会有不同的菜单选项。



选 项	子 项 目	说 明
回到封面	-	返回书籍的封面。
目录	-	打开目录。
加入 / 取消收藏	-	将当前书籍添加到收藏列表，或将当前书籍从收藏列表移除。
加入 / 移除书签	-	将书签添加到页面，或将书签从页面移除。

选项	子项目	说明
加入注释	加入便签	将便签添加到页面。
	加入标记	将标记添加到页面。
	加入涂鸦	将涂鸦添加到页面。
阅读模式	旋转屏幕方向	将屏幕方向旋转为横向或纵向模式。
	全屏幕阅读	以全屏幕阅读。
	注释模式	阅读有注释标记的页面。
	朗读模式	让设备朗读书籍。

选 项	子 项 目	说 明
高级设置	即时翻译	翻译所选文字。
	搜索	查找书籍内容。
	本书信息	显示书籍相关信息。
	删除	删除当前书籍。
上一个超链接	-	转到上一个超链接。
下一个超链接	-	转到下一个超链接。
无线书城	-	访问网上书城， 购买和下载电子书至设备。
打开 / 关闭背景音乐	-	阅读书籍时，播放音频文件，或关闭播放的背景音乐。
退出	-	退出当前菜单。

显示目录

您可以通过目录（TOC）阅读指定章节或书籍主题。

1. 阅读书籍时，按  打开 [选项] 菜单。
2. 点击 [目录] 可在左面显示章节和主题及相应的页码。按  /  可浏览列表，点击章节或主题可开始阅读。

 此功能仅在书籍包含超链接目录时才可使用。



旋转屏幕方向

为获得最佳阅读体验，可将屏幕方向调整为纵向或横向视图。

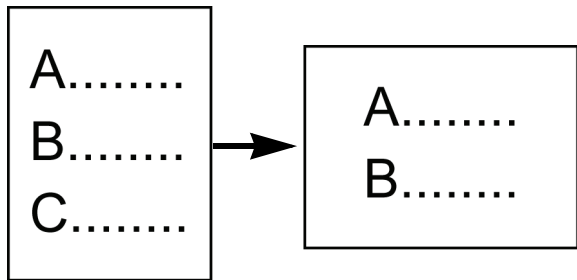
1. 按  可打开 [选项] 菜单。
2. 选择 [阅读模式]。
3. 点击 [旋转屏幕方向]。



全屏幕阅读

1. 阅读书籍时，按  打开 [选项] 菜单。
2. 选择 [阅读模式]。
3. 点击 [全屏幕阅读]。按  可退出全屏幕阅读。

即时翻译

1. 阅读书籍时，按  打开 [选项] 菜单。
2. 点击 [高级设置]。
3. 点击 [即时翻译]。
4. 点击您要查找的文字。译文显示于屏幕底部。

加入收藏

1. 阅读书籍时，按  打开 [选项] 菜单。
2. 点击 [加入收藏] 可将当前书籍添加到我的收藏列表。在 [我的书架] 中的 [我的收藏] 会显示收藏列表。

 此功能仅在电子书格式为 MEB 格式时才可使用。

书签

加入书签

您可将书签添加到此页面以供今后参考。

1. 阅读书籍时，按  打开 [选项] 菜单。
2. 点击 [加入书签]。

 要查看所有书籍的书签，转到 [我的书架]，选择 [我的书签] 以获得完整列表。

移除书签

1. 翻到要删除书签所对应的页面。
2. 按  并点击 [移除书签] 可删除此书签。

加入注释

1. 阅读书籍时，按  打开 [选项] 菜单。
2. 点击 [加入注释]。您可添加便签、标记或添加涂鸦。

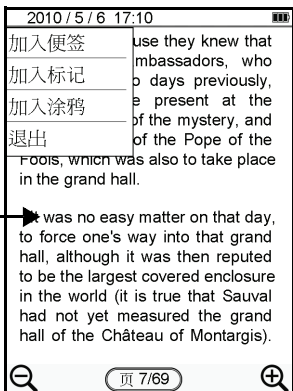
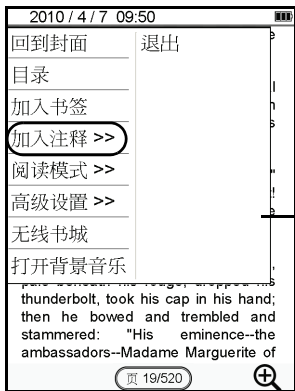

便签

点击软键盘上的字母按钮可输入文字。
确认输入后，将在屏幕顶部和底部显示
☰ 图标。

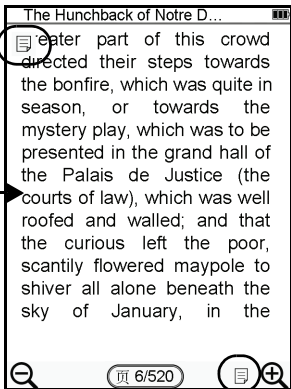

 要显示 / 隐藏便签，请参见第 63 页的「显示 / 隐藏便签或涂鸦」。

标记

1. 用手指在要高亮的文字上滑动。
2. 点击 [确认] 可高亮该文字。

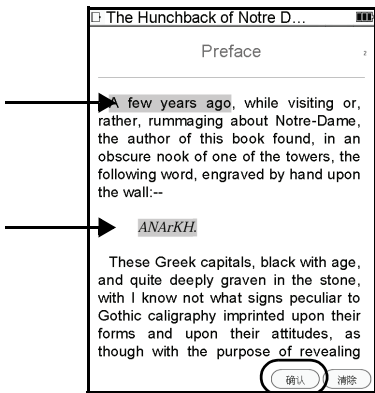

涂鸦

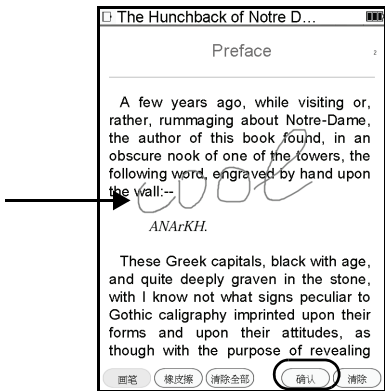

您可将涂鸦直接添加到页面。

1. 用手指可在屏幕上涂鸦。
2. 完成后，点击 [确认] 可保存您的涂鸦。



 要显示 / 隐藏涂鸦请参见第 63 页的「显示 / 隐藏便签或涂鸦」。

显示 / 隐藏便签或涂鸦

翻到有便签或涂鸦的页面时，屏幕底部显示  图标。点击  可显示页面顶部的便签或涂鸦图标。点击便签或涂鸦图标可查看便签或涂鸦。

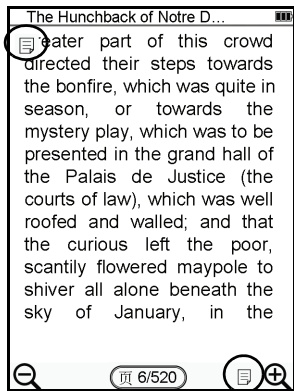

再次点击屏幕底部的  图标可隐藏便签或涂鸦。

删除或编辑注释

翻到要删除或编辑注释所对应的页面。

便签

1. 点击便签可打开编辑屏幕。
2. 要删除注释，点击 [删除便签] 可将其从页面中删除。
3. 要编辑注释，点击 [编辑便签] 可打开软键盘。编辑文字，然后点击 [确认] 确认输入。

标记

1. 点击 [加入注释]，然后点击 [加入标记]。
2. 用手指在要高亮的文字上滑动，再点击 [确认] 可高亮该文字。

点击屏幕底部的 [清除] 可删除该页所有标记。

涂鸦

1. 点击您要删除的涂鸦。
2. 按  打开 [选项] 菜单。
3. 点击 [加入注释]，然后点击 [编辑涂鸦]。
4. 点击屏幕底部的 [橡皮擦]。
您也可点击 [全部删除] 以删除页面中所有的涂鸦。
5. 点击 [确认] 开始涂鸦。

注释模式

1. 阅读书籍时，按  打开 [选项] 菜单。
2. 点击 [阅读模式]。
3. 点击 [注释模式]，阅读有注释的页面。

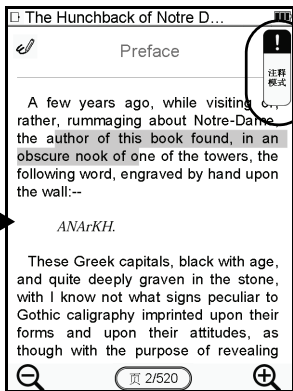
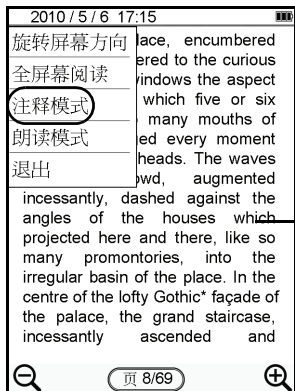

- 此功能仅在书籍包含注释时才可使用。
- MEB 格式电子书不支持此模式。

朗读模式

1. 阅读书籍时，按  打开 [选项] 菜单。
2. 点击 [阅读模式]。
3. 点击 [朗读模式] 可让设备为您朗读书籍。

在 [朗读模式] 下，按  且打开 [朗读设置]，调整语速和音量。

 某些书籍的版权所有人可能使此功能无法使用。

查找书籍内容

1. 阅读书籍时，按  打开 [选项] 菜单。
2. 点击 [高级设置]。
3. 点击 [搜索] 并用软键盘输入关键字，输入完点击 [确认]。

删除书籍

1. 阅读书籍时，按  打开 [选项] 菜单。
2. 点击 [高级设置]。

3. 点击 [删除] 和 [是] 可删除书籍。

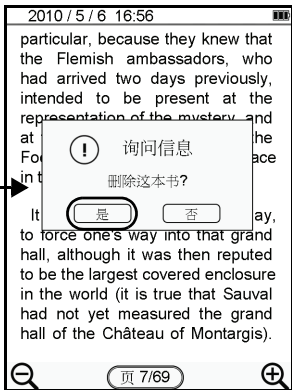
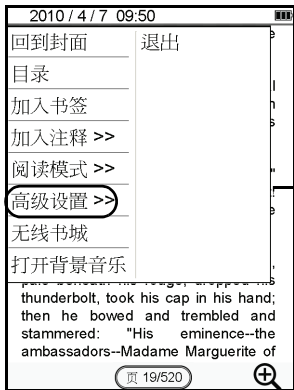

 **用户手册和预置书无法删除。**

显示本书信息

1. 阅读书籍时，按  打开 [选项] 菜单。
2. 点击 [高级设置]。
3. 点击 [本书信息] 可显示书籍的基本信息，如文件名、作者和出版商。

文件管理

点击  可访问文件管理器。您可浏览和访问存储在设备和 SD 卡中的文件。存储在设备和 SD 卡上的文件夹和文件均以列表显示。



访问文件

- 点击 [本机内存] 可查看存储在设备中的文件。
- 点击 [存储卡] 可查看存储在 SD 卡中的文件。

重命名文件

1. 按  可打开 [选项] 菜单。

2. 点击 [重命名] 并选择要重命名的文件。点击 [确认]。

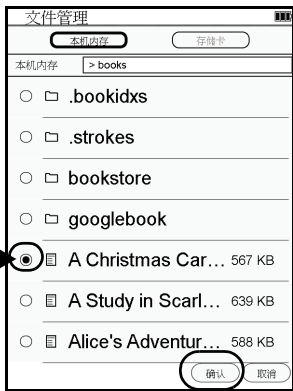

3. 输入新的文件名并点击 [确认] 可保存更改。



删除文件

1. 按  可打开 [选项] 菜单。
2. 点击 [删除]。
3. 选择要删除一个或多个文件，并点击 [确认]。



我的注释

点击  可打开注释列表。选择书名
查看详细注释。

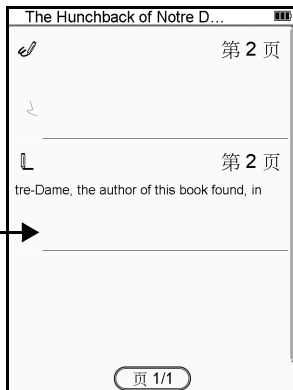
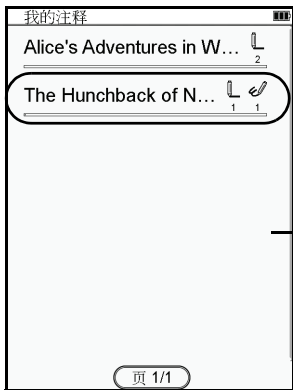



按  可打开 [选项] 菜单。选择注释
列表的显示选项，显示所有注释。

 仅含有注释的书籍会显示在注释列表中。



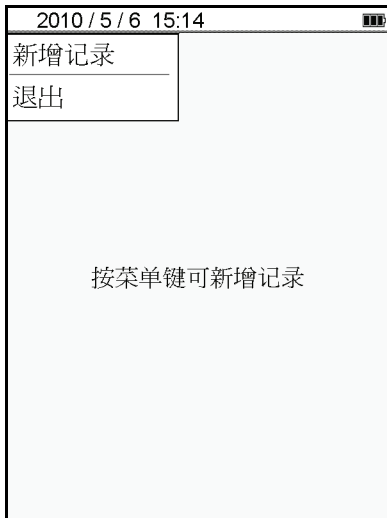

我的记事

点击  可打开记事本列表。按  可打开 [选项] 菜单。



- 点击 [新增记录] 可编写新记录。





- 在列表里选择一条记录，可进行编辑。
- 按  点击 [删除]，再点击要删除的一个或多个记录。点击 [确认] 以确认。屏幕将会弹出一个对话框确认。
- 按  点击 [重命名] 可更改记录标题。屏幕将会弹出一个对话框确认。

我的音乐

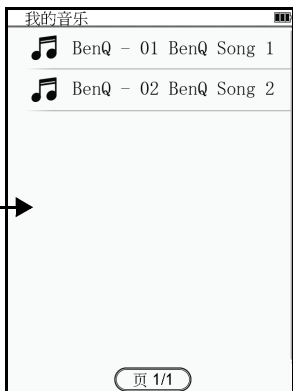
点击  可进入 [我的音乐] 模式，浏览和访问存储在设备和 SD 卡中的音频文件，也可以浏览预存在设备上的音频文件。

存储在设备和 SD 卡上的音频文件均以列表显示。







- 按  /  可浏览音频列表。
- 点击曲目可播放该文件。文件名旁将显示  图标。
- 要播放所有文件，请按  并点击 [播放全部] 从第一首曲目开始播放。
- 要停止播放文件，请再次点击该曲目。













播放音频文件

按  可打开 [选项] 菜单。

点击 [显示播放器] 打开播放器。



- 点击  /  选择所需曲目，再点击  开始播放。
- 要暂停或停止播放，请点击  / .



- 点击  /  可调节音量。
- 重复点击  /  /  选择重复选项。
选择  可播放单首曲目。
选择  可重复播放单首曲目。
选择  可重复播放所有曲目。
- 重复点击  /  可启用 / 禁用随机播放。
- 要关闭播放器并返回曲目列表，请点击 。
- 关闭播放器后，若要停止播放音频文件，请点击正在播放的曲目，文件名旁的  图标将消失。

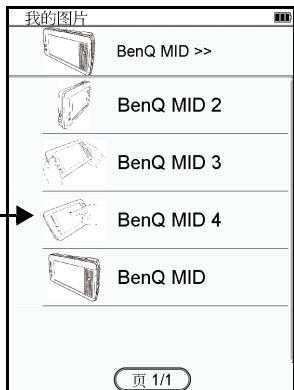

我的图片

点击  打开图片列表，浏览和访问存储在设备和 SD 卡中的图片。存储在设备和 SD 卡上的图片均以列表显示。





- 第一列显示最近一次查看的图片。
按  /  可浏览图片列表。
- 选择图片以进行全屏阅读。

配置幻灯片设置



在 [我的图片] 模式下，按  可打开 [选项] 菜单。点击 [设置] 可配置幻灯片设置。



- 点击  /  可设置每张图片的播放间隔时间。
- 选择或取消选项 () 可重复播放。
- 按  可返回 [我的图片] 模式。

播放幻灯片

您可以幻灯片方式查看图片。要以幻灯片方式播放，可采用以下其中一种方法：

- 在[我的图片]模式下，按  可打开[选项]菜单。点击[播放幻灯片]可开始以幻灯片方式播放所有图片。
- 当您查看单张图片时，按  并点击[播放幻灯片]以幻灯片方式播放。

播放过程中，也可调节显示设置。点击屏幕上的任意位置，可暂停播放并显示设置选项。

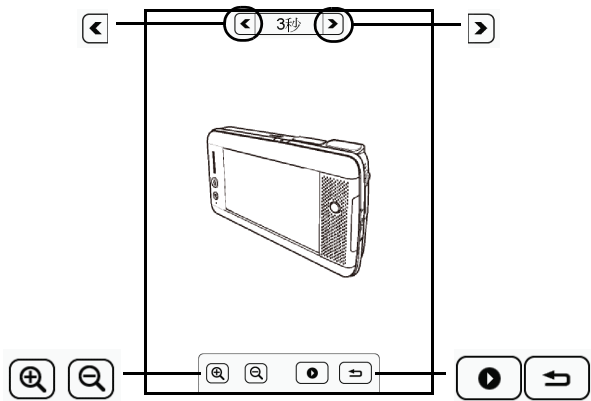



- 点击 ◀/▶ 可设置每张图片的播放间隔时间。
- 点击 ⊕/⊖ 可放大 / 缩小当前图片。
- 点击 ▶ 可继续以幻灯片方式播放。

- 点击  可退出幻灯片方式播放。

 仅当图片列表中有多个图片时，才可使用幻灯片方式播放功能。

缩放图片

1. 当您查看单张图片时，点击  /  可放大 / 缩小当前图片。
2. 按  可返回 [我的图片] 模式。

旋转图片

1. 当您查看单张图片时，按  可打开 [选项] 菜单。
2. 点击 [旋转屏幕方向] 可以横向或纵向模式查看图片。

开启漫画模式

要获得优化的漫画阅读体验，按  可打开 [选项] 菜单并点击 [开启漫画模式] (半页)。

待机画面设置

1. 当您查看单张图片时，按  可打开 [选项] 菜单。
2. 点击 [待机画面设置] 可以将当前图片设置为待机画面。
设备空闲一段时间后，您的设备将进入 [待机画面] 模式并显示设置的待机画面。



系统设置

在 [系统设置] 中可设置日期 / 时间和无线网络连接等。

点击  可进入 [系统设置] 模式。从列表中选择一项，打开设置页面。



网络设定

要建立互联网连接，需要进行网络设置。互联网服务提供商 (ISP) 已为您设置好互联网帐户，您可以在这里选择不同的网络连接方式。通过点击  可以进入书城下载更多的书籍。

有关设置详情，请联系您的 ISP。

 乘坐飞机时请关闭网络连接功能。退出书城或将开关滑动到  可关闭网络连接功能。

日期时间

设备预先使用的时间和日期设置是 [网络]，即通过网络连接，把设备与书城的时间设置同步。

设置是 [网络] 时，您可以手动更改时间和日期。下一次与书城联接时，会再与书城时间同步。

若不想与书城时间同步，请选择 [本地]。

1. 要手动设置日期和时间，点击要调整的年份 / 月份 / 日期 / 小时 / 分钟，再点击数值。

日期时间

同步 网络 本地

2010 / 4 / 19

17 : 12

设置年份

1990 2000 2010 2020 2030

2010	2011	2012	2013	2014
2015	2016	2017	2018	2019

保存 取消

2. 完成后，点击 [保存] 保存设置并退出该页面。要退出但不保存更改，请点击 [取消]。

待机画面设置

设备空闲一段时间后，您的设备将进入 [待机画面] 模式。要继续使用设备，只需点击屏幕上任意位置即可。

待机画面时间设置

1. 点击 。

2. 选择您最后使用设备后，设备应等待启动待机画面的时间。

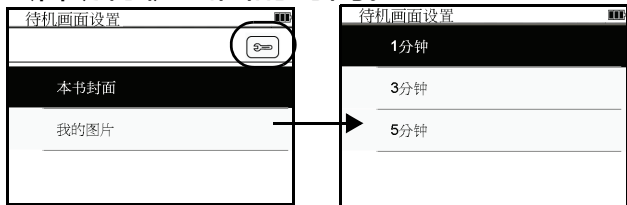

选择待机画面

设备已有默认的待机画面。您也可使用自己的图像或书籍封面作为待机画面。请参见第 87 页的「待机画面设置」以了解详细信息。

与电脑连接

使用提供的 USB 线将设备连接到电脑。连接后将弹出提示信息。点击 建立连接。您可将文件从电脑传输到设备

上。您也可手动建立连接。点击  进入 [系统设置] 模式。然后选择 [与电脑连接]。

高级设置

软件升级

请按照以下步骤通过电脑升级软件。

1. 从支持的网站下载最新固件程序包。
2. 将固件程序包解压，将文件保存到 SD 上。
3. 将 SD 卡插到设备上。
4. 点击  进入 [系统设置] 模式。在 [高级设置] 中选择 [软件升级]，由 SD 卡上进行升级。

请按照以下步骤在线升级软件。

1. 点击  进入 [系统设置] 模式。
2. 在 [高级设置] 中选择 [软件升级]。
3. 选择 [检查是否有新的软件]。设备将与书连接，检查是否有最新软件。每次访问书城时，设备也会自动检查是否有最新软件。

恢复初始设定

将设备恢复为默认出厂设置。

设备信息

查看设备的系统信息。

键盘设置

选择可在软件盘上使用的输入法。

您也可设置默认输入法。如果没有设置默认输入法，将依系统当前语言自动设置。



翻页模式设置

自定义您在屏幕上滑动手指时的翻页方式。

首页设置

自定义首页显示画面。

协议声明

查看协议声明。

版权声明

查看版权声明。



用户手册

点击  可阅读本设备的用户手册。

常见问题和故障排除



本章介绍在使用 BenQ 移动电子书的过程中可能会遇到的问题以及基本的故障排除方法。若问题无法得到解决，请立即与最近的 BenQ 服务中心联系以寻求帮助。

电池和电源

① 电池第一次充电应持续多长时间？

 充电时间会有所不同，约需 8 至 12 小时。或者，检查桌面右上角通知区域中的电池图标，查看电池是否充满。

② 若长时间不使用移动电子书，应如何处理电池？

 将电池充电至画面右上角电量格数至少两格以上的电量。推动开关然后点击  以关闭移动电子书电源。

② 为什么通宵充电后，移动电子书还是无法完全充饱电？

☞ 是否已经正确地将 mini USB 线接入电脑和设备的 USB 端口？若连接无误，请检查是否显示充电状态。若问题依旧存在，可能是电池或移动电子书中的电源发生故障。请联系 BenQ 经销商以寻求帮助和维护。

② 移动电子书中的电池发烫，应该怎么办？

☞ 先关闭设备电源，让它冷却一段时间。若稍后问题依旧存在，则可能是电池故障，需要更换。请联系 BenQ 经销商以寻求帮助和维护。

② 为什么移动电子书的电池使用时间越来越短？

☞ 锂离子电池的容量会随着时间的推移而减少，这是正常现象。

② 为什么接上电源线后移动电子书没有反应？

☞ 若长时间未使用移动电子书，这是正常现象，需等待约 15 分钟后才会开始充电。

系统

② 如何更新驱动程序？

☞ 请访问 BenQ 在线服务和支持 (<http://www.benq.com.cn/Service/DownDriver.shtml>) 搜索驱动程序更新。

② 更新驱动程序需要多久的时间？

☞ 更新需要五到十分钟的时间，更新时请耐心等待，勿触碰屏幕或按下任何按键。

② 扬声器没有声音。

☞ 检查下列事项：

- 扬声器没有声音。检查是否被设置为静音。
- 音量设置可能太低。
播放音频文件时，请使用播放器调高音量。

详细信息请参见第 80 页的「播放音频文件」。

朗读模式时，按  可打开 [朗读设置]。

点击  可调高音量。

- 音频输出插孔可能连接了耳机，这会关闭移动电子书的内置喇叭。

② 将耳机连接到移动电子书时听到杂音。

 检查下列事项：

- 将耳机连接到其它设备（如收音机），检查是否仍会听到杂音。若杂音仍然存在，则耳机可能有问题。
- 若只是在耳机插入时听到杂音，则是由于高瞬时电流通过而导致。这是正常现象。

② 为什么移动电子书在空闲一段时间不使用后，会处于待机？

 这是移动电子书的默认设置，目的在于节省电池电量。

② 每次充电前，是否应将移动电子书电池彻底用完以保持其容量？

👉 不用。移动电子书配备一个锂离子电池组。这是其中一种目前最新的电池芯类型。此外，它还是目前市面上最轻的电池类型，可提供比其它主要电池类型更多电力。这种电池类型不会对内存有任何影响，因此是最容易保养的电池类型。

② 移动电子书的反应似乎过慢。

👉 移动电子书的最佳操作环境为 15°C 至 35°C，在这范围以外使用移动电子书，将无法达到最佳效能。

显示屏

② 屏幕上无任何显示。

👉 检查电源。使用 mini USB 线连接设备到电脑并充饱电后，重新打开移动电子书电源。

若发生下列任何情况，请联系 BenQ 经销商：

- 屏幕上显示的字体不清晰且出现乱码。

- 设备正常运作，屏幕却没有显示任何画面。
- 屏幕上出现垂直或水平线条。
- 屏幕上出现局部阴影。

带孔

② 如何将吊绳固定于带孔上？

👉 请参照以下步骤安装吊绳：

1. 将手指固定于装置底部的后盖，向底部滑动并施力拆开后盖。

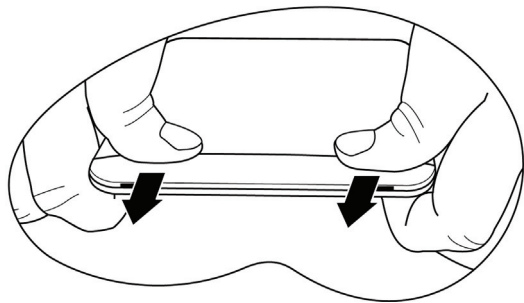

2. 将吊绳固定于孔眼。

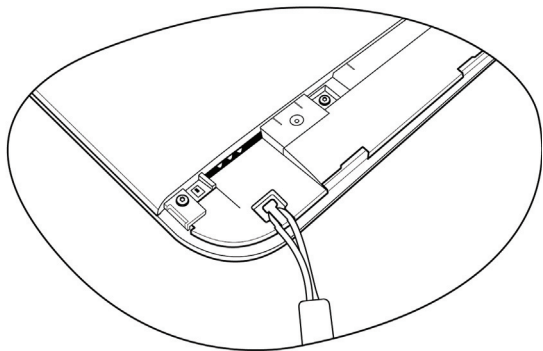

3. 装回后盖。

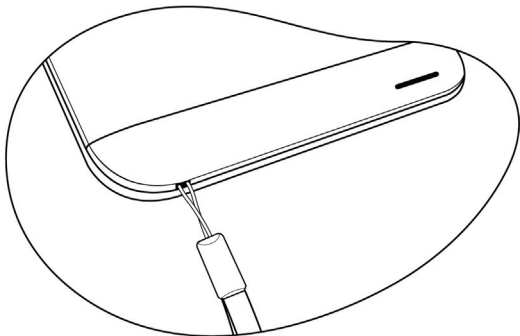

有关清洁和电池维护

电池维护

1. 不要短路。短路可能严重损坏电池。
2. 请勿让移动电子书内置电池靠近火源或其它高温热源。请勿用火烧移动电子书。让移动电子书置于高温下可能会导致电池爆炸。
3. 请勿使用移动电子书配套的 mini USB 线外的电源线充电。
4. 请依当地政府规定处理废弃电池。尽可能将回收的移动电子书交给回收机构。
5. 自行拆解电池可能会导致爆炸。请遵守制造商建议，切勿自行更换坏掉的电池。

清洁移动电子书

请依以下步骤清洁移动电子书：

1. 关闭移动电子书电源，断开 mini USB 线的连接。
2. 使用干布擦拭移动电子书表面。切勿直接在移动电子书上使用液体或喷雾清洁剂。
3. 请勿使用内含酒精或丙酮的清洁剂。

服务和支持

BenQ 移动电子书全球在线服务

欢迎使用 BenQ 移动电子书全球在线服务 (<http://www.benq.com.cn/Service/DownDriver.shtml>)。为了让您放心地使用移动电子书，我们提供下列支持，随时随地为您提供帮助。

- **支持服务**：您可选择您所在国家 / 地区，并访问相应的技术支持网站。
- **知识库**：包含与移动电子书有关的常见问题的解答，以及一些提示和技巧。

您可以直接与 BenQ 客服部门联系，并取得最佳解答与建议。此外，还可在此获得有关 BenQ 维修站的信息。

 不同地区 / 国家的网站布局和内容可能有所不同。

规格

型号名称	移动电子书 K61
操作系统	内嵌 Linux
存储器	<ul style="list-style-type: none">• 内存：2GB• 扩展存储：可使用 16GB SD 卡的卡槽
尺寸	192 x 130 x 9.9 mm (长 x 宽 x 高)
重量	299 克
显示面板	<ul style="list-style-type: none">• 6 英寸对角线• 分辨率：800 x 600• 灰度级：16 级
触摸屏	电容式触摸屏
电源	1480 mAh 可充电锂电池，可支持约 2 周待机时间。

连接	3G
扬声器	内置，0.5W 输出功率
接口	<ul style="list-style-type: none"> • Mini USB 接口 • SD 卡槽 • 3.5 毫米立体声耳机插孔
充电	通过 USB 或充电器充电
应用程序	<ul style="list-style-type: none"> • 我的书架 • 我的书籍 • 我的注释 • 文件管理 • 我的图片 • 我的音乐 • 无线书城 • 我的记事
支持的电子书格式	EPUB、PDF、TXT、MEB、HTML、DOC

支持的 音频格式	MP3
支持的 图像格式	JPG、BMP、PNG、 GIF
物品清单	<ul style="list-style-type: none">• 移动电子书携带盒• USB 线• 用户手册• 立体声耳机• 充电器• SD 卡• 保修卡

附录

一般安全信息

设置或操作移动电子书时，请特别注意下列事项：

1. 本使用指南摆置于移动电子书内，以方便随时使用。
2. 请务必遵循与系统有关的所有指导说明和警告。
3. 请勿让移动电子书淋雨或受潮，使其远离液体（如饮料、水龙头等）。
4. 请勿让阳光（或强光）直接照射移动电子书，使其远离热源（如散热器、暖器机、火炉等）。
5. 请勿强烈撞击或震动移动电子书。
6. 请勿在靠近瓦斯漏气的地方使用移动电子书。

7. 请勿将移动电子书置于温度低于 0°C 或高于 50°C 的环境下。也不建议在温度低于 15°C 或高于 35°C 的环境下使用，否则系统性能可能无法有效作用。
8. 使用移动电子书时，请尽量远离有水的地方，例如：浴缸、脸盆、洗碗槽或洗衣盆、潮湿的地下室或游泳池。
9. 请勿将移动电子书置于有强磁场的环境中。
10. 使用合适的 mini USB 线充电，并确保不要将重物放置于传输线上。
11. 所有配件都该放置于孩童拿取不到的地方。如 microSD 卡等小配件，孩童可能很容易就拆解并误吞。
12. 请确认使用与置放本机时勿将任何物品置于屏幕上方。

有关电池的安全信息

警告：若任意自行拆解或安装内置电池，可能会有导致爆炸的危险性。若移动电子书需要维修，请联系 BenQ 服务中心并取得帮助。

有关电源的安全信息

- 仅可使用移动电子书配套的 mini USB 线充电。使用其它类型的电源线将导致故障和 / 或危险。
- 请勿在高湿度环境下使用 mini USB 线。当手或脚潮湿时，切勿触摸充电设备。
- Mini USB 线必须连接正确电源使用。电压要求可在产品包装和 / 或包装上看到。

- 若 mini USB 线已经损坏，切勿继续使用用于充电。
- 请勿尝试维修 mini USB 线。电缆内部没有用户可自行维修的部件。

有关无线网络的安全信息

- 经型式认证合格的低功率射频电机，非取得许可的公司、商号或用户皆不得擅自变更频率、增大功率或变更原有设计的特性与功能。
- 低功率射频电机的使用不得影响飞航安全及干扰合法通信；经发现有干扰现象时，应立即停用，并改善至无干扰时方得继续使用。前述中所提合法通信，指依电信法规定作业之无线电通信。

- 低功率射频电机须可接受合法通信或工业、科学及医疗用电波辐射性电机设备之干扰。

安全预防措施

依据国家通讯传播委员会“低功率电波辐射性电机管理办法”规定：

第十二条 “经型式认证合格的低功率射频电机，非取得许可的公司、商号或用户皆不可擅自变更频率、增大功率或变更原有设计的特性与功能”。

第十四条 “低功率射频电机的使用不得影响飞航安全及干扰合法通信；经发现有干扰现象时，应立即停用，并改善至无干扰时方得继续使用”。

前述中所提合法通信，指依电信法规定作业之无线电通信。低功率射频电机须

可接受合法通信或工业、科学及医疗用电波辐射性电机设备之干扰。

电子信息产品有毒有害物质或元素名称及含量标示



依据中国《电子信息产品污染控制管理办法》，为控制和减少电子信息产品废弃后对环境造成的污染，促进生产和销售低污染电子信息产品，保护环境和

人体健康，仅提供有关本产品可能含有有毒及有害物质如后：

零部件名称	有毒有害物质或元素					
	铅 (Pb)	汞 (Hg)	镉 (Cd)	六价铬 (Cr(VI))	多溴联苯 (PBB)	多溴二苯醚 (PBDE)
LCD 面板	○	○	○	○	○	○
塑料外框, 后壳	○	○	○	○	○	○
基板组装	X	○	○	○	○	○
电源线, 缆线	X	○	○	○	○	○
电池	X	○	○	○	○	○
金属支架 框架	○	○	○	○	○	○
其他	X	○	○	○	○	○

O: 表示该有毒有害物质在该部件所有均质材料中的含量均在《电子信息产品中有毒有害物质的限量要求标准》(SJ/T11363-2006)规定的限量要求以下。

X: 表示该有毒有害物质至少在该部件的某一均质材料中的含量超出《电子信息产品中有毒有害物质的限量要求标准》(SJ/T11363-2006) 规定的限量要求, 但其含量超出是因为目前业界还没有成熟的可替代的技术。

有关中国《电子信息产品污染控制管理办法》之相关规定请参考信息产业部所公布之信息。

免责声明

本用户指南内容，仅用于解释著作人生产制造之手持式文字处理器使用方法。对于用户指南之内容，著作人不做任何明示或默示保证或担保责任。

虽经详细检查及校对，本用户指南仍可能发生文字错误与技术描述疏漏之处，恳请用户与业界先进不吝赐教，以利于本指南后续修正，力求指南内容之正确性。此外，本公司保留对该指南与其中所描述的产品进行修改而不另行通知的权利。

产品名称 / 型号	移动电子书 K61
额定电压 / 电流	DC 5V / 1A
制造年份	标示于产品主体标签
S/N	标示于产品主体标签
产地	标示于产品主体标签
警语	请参考用户指南中的「附录」及「常见问题和故障排除」
使用方法	请参考用户指南内容
紧急处理方法	请参考用户指南内容，并咨询购买经销商或拨打客服专线
委制厂商	明基仓储（上海外高桥保税区）有限公司
注意事项	请参考用户指南中的「附录」及「常见问题和故障排除」